



ПЕТЕРБУРГСКАЯ ФАБРИКА ДВЕРЕЙ



**УНИКАЛЬНЫЕ КОЛЛЕКЦИИ,
НЕ ИМЕЮЩИЕ АНАЛОГОВ
В СВОЕМ ЦЕНОВОМ СЕГМЕНТЕ**

январь 2024

 8 (495) 323 90 52

 vk.com/velldorismoscow

 t.me/velldoris_official





TERMO

КОМПЛЕКТАЦИЯ

Дверное полотно толщиной 70 мм, заполненное экструдированным пенополистиролом и усиленное листовым алюминием (2 листа металла),
Контур уплотнения: 2 шт. силиконового морозостойкого уплотнителя на полотне и коробке.

Дверная коробка из массива сосны сечением 56 x 115 мм, окрашенная в цвет двери с износостойким порогом высотой 25 мм из древесины твердых пород дерева, силиконовый уплотнитель.

Отделка: внешняя сторона - фрезерованная панель МДФ толщиной 8 мм; внутренняя сторона - гладкая панель МДФ 8 мм (возможна фрезеровка обратной стороны)

Покрытие: многослойная окраска эмалью, устойчивой к климатическим факторам внешней среды.

Размеры: 884x2088, 984x2088

Вариант фурнитуры 1:

Петли противосъемные, регулируемые N 3248, 3 шт.

Замок Assa 565

Накладка 256/11(011) AN

Ручка дверная UL4\007 ZN\CR

Вариант фурнитуры 2:

Петли противосъемные, регулируемые N 3248, 3 шт.

Замок ABLOY LC200

Цилиндр CY001U CR ABLOY

Тяга для цилиндров LC200

Ручка дверная 4\007 Ms/CR ABLOY

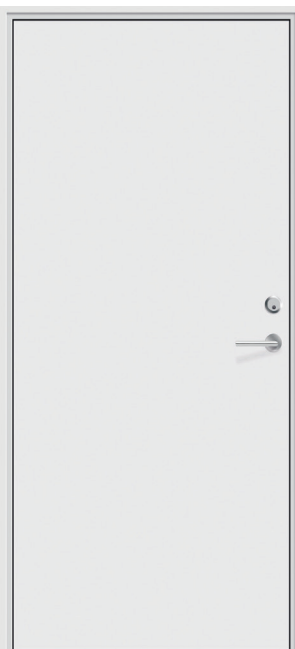

TERMO 1

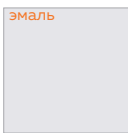

Белый



любые цвета по таблицам RAL

Для наружной и внутренней отделки полотна можно выбрать рисунок фрезеровки панелей МДФ и цвет, в том числе разный рисунок и цвет для наружной и внутренней панелей.

Окраска панелей МДФ осуществляется по каталогам RAL.

ПРЕИМУЩЕСТВА ПЕРЕД МЕТАЛЛИЧЕСКИМИ ДВЕРЯМИ



БОЛЕЕ ТЕПЛЫЕ

конструкция дверного полотна по принципу сэндвич-панели обеспечивает высокую теплоизоляцию



БОЛЕЕ ЛЕГКИЕ

легче открываются и закрываются, что важно при использовании детьми, пожилыми людьми и животными



БОЛЕЕ НАДЕЖНЫЕ

нет сверхдавления на петли, полотно не перекашивается, нет заклинивания замка из-за нарушенной геометрии двери

ОСОБЕННОСТИ СЕРИИ



Высокие теплоизоляционные свойства



Отсутствие коррозии



Эстетичный внешний вид



2 стандартных типа фрезеровки



Базовый цвет - белый



Окраска дверного блока по каталогу RAL

СЕРИЯ SCANDI 3D

ЭМАЛЬ, СЛОЖНАЯ ФРЕЗЕРОВКА



SCANDI 3D 1 ТРЕУГОЛЬНИК

SCANDI 3D 3 ВЕЛЬВЕТ 1

SCANDI 3D 6 ВЕЛЬВЕТ 3

SCANDI 3D 7 ВЕЛЬВЕТ 2

SCANDI 3D 8 ВЕЛЬВЕТ 1

SCANDI 3D 9 ВЕЛЬВЕТ 1



SCANDI 3D 2 ТРЕУГОЛЬНИК

SCANDI 3D 2 ВЕЛЬВЕТ 3

SCANDI 3D 2 ВОЛНА

SCANDI 3D 5 ТРЕУГОЛЬНИК

SCANDI 3D 5 ВЕЛЬВЕТ 3

SCANDI 3D 5 ВОЛНА

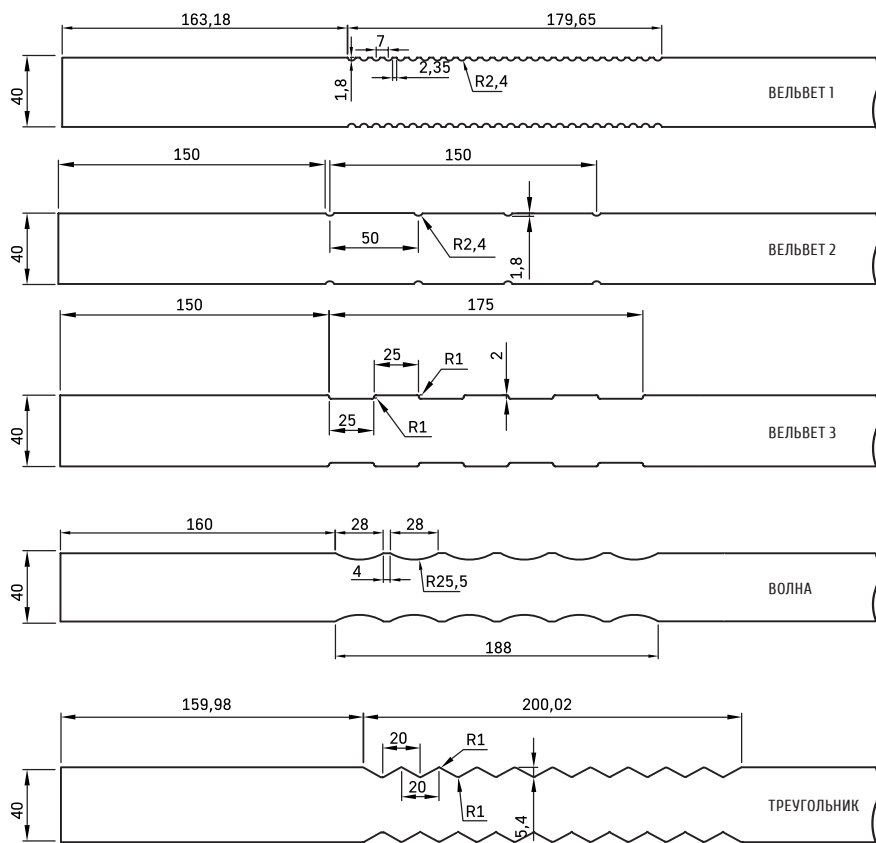

ВЕЛЬВЕТ 1

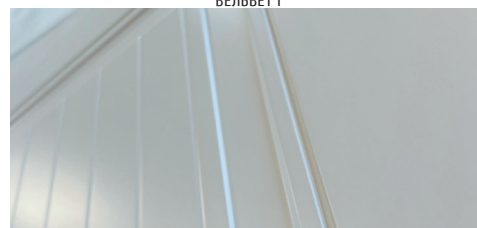

ВЕЛЬВЕТ 2

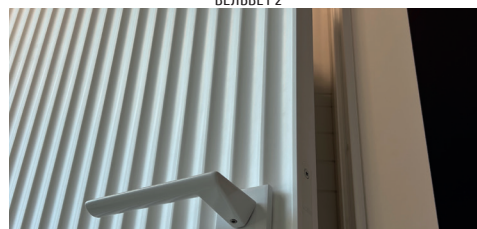

ВОЛНА

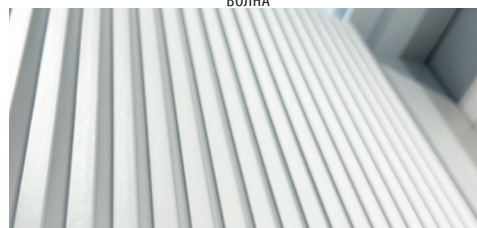

ТРЕУГОЛЬНИК

ВАРИАНТЫ ПОКРЫТИЙ



любые цвета
полотна
по таблицам RAL

СЕРИЯ SCANDI NEO

ЭМАЛЬ, СЛОЖНАЯ ФРЕЗЕРОВКА



SCANDI NEO 1 2P

SCANDI NEO 1 3P

SCANDI NEO 1 4P

SCANDI NEO 2 2P

SCANDI NEO 5 2P

SCANDI NEO 5 4P

SCANDI NEO 6



SCANDI NEO 3 2P

SCANDI NEO 3 4P

SCANDI NEO 4 2P

SCANDI NEO 4 4P

SCANDI NEO 7 2P

SCANDI NEO 8

SCANDI NEO 9 4P

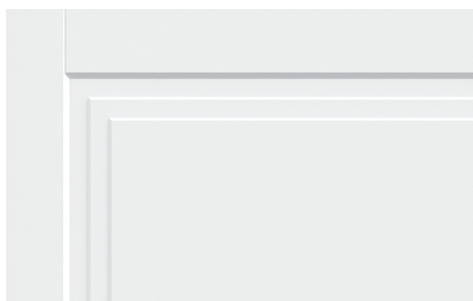

SCANDI NEO 1 2/3/4 P



SCANDI NEO 2 2P



SCANDI NEO 5 2/4 P

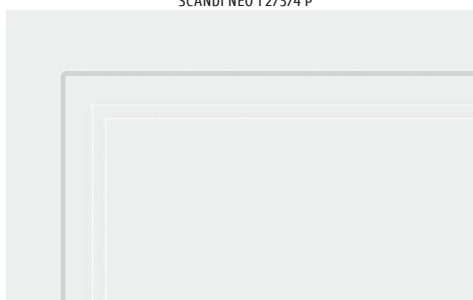

SCANDI NEO 3 2/4 P

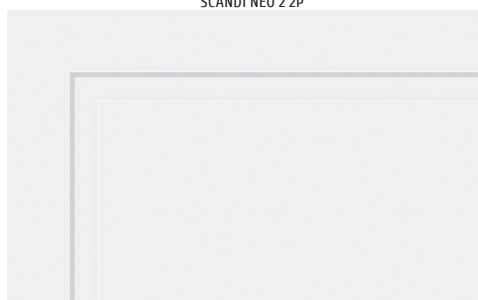

SCANDI NEO 4 2/4 P

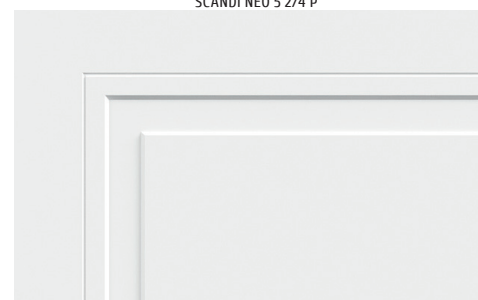

SCANDI NEO 7 2P

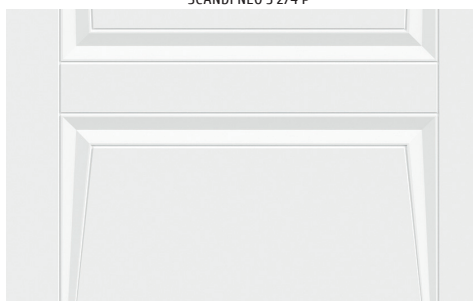

SCANDI NEO 6

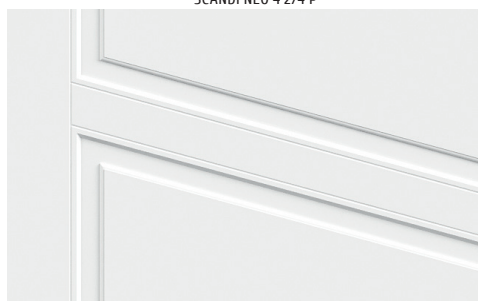

SCANDI NEO 8

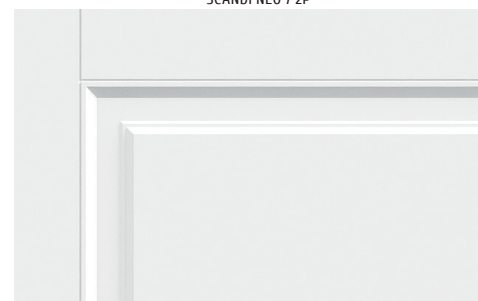

SCANDI NEO 9 4P

ВАРИАНТЫ ПОКРЫТИЙ

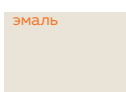
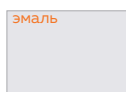

любые цвета
полотна
по таблицам RAL

СЕРИЯ SCANDI

ЭМАЛЬ



SCANDI 2P

SCANDI 2V

SCANDI 3P

SCANDI 3V

SCANDI 3V

ВАРИАНТЫ ПОКРЫТИЙ



любые цвета
по таблицам RAL

ВАРИАНТЫ СТЕКЛА



Стекло Мателюкс

Мателюкс Контур 3

Ромб Светлый

Английская
решетка



SCANDI 4P

SCANDI 4V

SCANDI 5

SCANDI 6

SCANDI 7



SCANDI 12

SCANDI 32

МОДЕЛЬ	СТЕКЛО (базовая комплектация)
SCANDI 2V/3V	Ромб Светлый
SCANDI 4V	Английская Решетка



SCANDI 1

SCANDI 1 Z1

SCANDI F

SCANDI F Z1



SCANDI N

SCANDI N Z1

SCANDI S

SCANDI S Z1



ВАРИАНТЫ ПОКРЫТИЙ



Белый

Светло-серый

Слоновая кость



любые цвета
по таблицам RAL

ВАРИАНТЫ СТЕКЛА



Стекло Лакобель
белое

Стекло Лакобель
черное

Стекло Лакобель
Светло-серое

МОДЕЛЬ	СТЕКЛО (базовая комплектация)
SCANDI 1 Z1/F Z1/N Z1/S Z1	Лакобель белое

СЕРИЯ LEDO

СЛОЖНАЯ ФРЕЗЕРОВКА, ОБЪЕМНЫЙ ШТАПИК



LEDO 12P

LEDO 12V

LEDO 13P

LEDO 14P

LEDO 14V

LEDO 22P

LEDO 24P



Вид фрезеровки к моделям 12 P/V, 14 P/V



Вид фрезеровки к моделям 22 P/V, 24 P/V

ВАРИАНТЫ ПОКРЫТИЙ



Белый

Светло-серый

Слоновая кость



любые цвета по таблицам RAL

ВАРИАНТЫ СТЕКЛА



Стекло Мателюкс ПРЕСТИЖ

МОДЕЛЬ	СТЕКЛО (базовая комплектация)
LEDO 12V/14V	Мателюкс Престиж

СЕРИЯ GEOMETRY

ОБЪЕМНЫЕ ФИЛЕНКИ И ШТАПИКИ



FUSION 1

FUSION 2

GEOMETRY

METRO 1

METRO 2

ВАРИАНТЫ ПОКРЫТИЙ

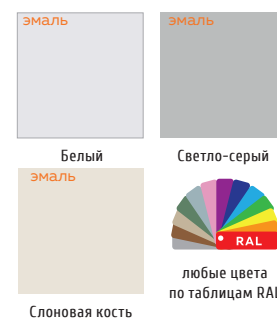

Белый

Светло-серый

Слоновая кость

любые цвета по таблицам RAL

СЕРИЯ VERONA

ОБЪЕМНЫЕ ФИЛЕНКИ И ШТАПИКИ



VERONA 1

VERONA 2

VERONA 3

VERONA 4

ВАРИАНТЫ ПОКРЫТИЙ

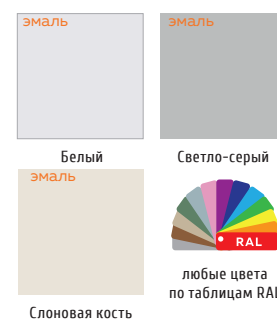

Белый

Светло-серый

Слоновая кость

любые цвета по таблицам RAL

СЕРИЯ ALTO

ЭКОШПОН, ОБЪЕМНЫЕ ФИЛЕНКИ И ШТАПИКИ



ALTO 2P

ALTO 2V

ALTO 3P

ВАРИАНТЫ СТЕКЛА

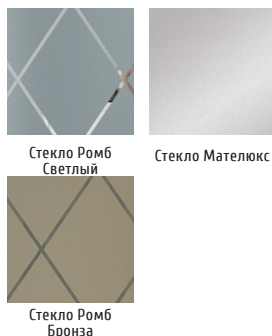

Стекло Ромб Светлый

Стекло Мателюкс

Стекло Ромб Бронза



ALTO 4GR

ALTO 4Z ЗЕРКАЛО

ALTO 4GR/4Z ОБОРОТНАЯ СТОРОНА

ВАРИАНТЫ ПОКРЫТИЙ



ВАРИАНТЫ ВСТАВОК



Зеркало

Графитовая доска

МОДЕЛЬ	СТЕКЛО (базовая комплектация)
ALTO 2V ясень японский, ильм европейский, дуб европейский, дуб дымчатый, эмалит белый/серый/ваниль/молочный/светло/серый/темно-серый	Ромб Светлый
ALTO 2V орех золотой, орех каштан	Ромб Бронза
ALTO 4GR	Графитовая доска
ALTO 4Z	Зеркало



ALTO 6P ГЛУХОЕ

ALTO 6V СО СТЕКЛОМ

ВАРИАНТЫ ПОКРЫТИЙ

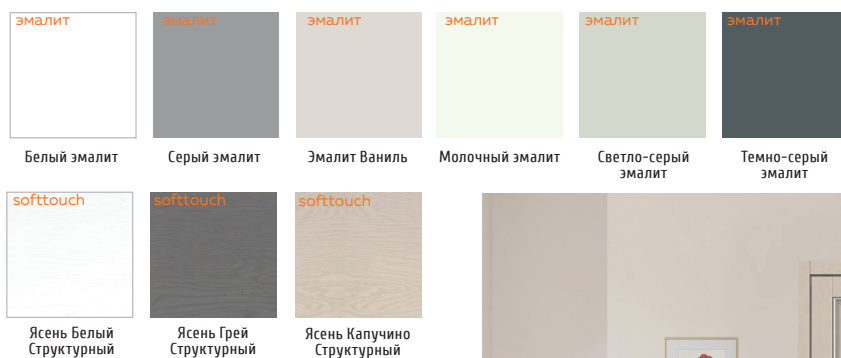

Белый эмалит

Серый эмалит

Эмалит Ваниль

Молочный эмалит

Светло-серый эмалит

Темно-серый эмалит

Ясень Белый Структурный

Ясень Грей Структурный

Ясень Капучино Структурный

ВАРИАНТЫ СТЕКЛА

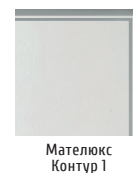

Мателюкс Контур 1



ALTO 7P ГЛУХОЕ

ALTO 7V СО СТЕКЛОМ

ВАРИАНТЫ ПОКРЫТИЙ

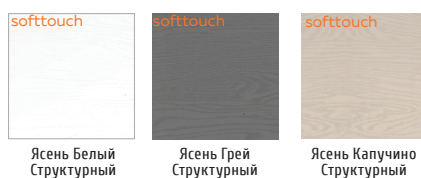

Ясень Белый Структурный

Ясень Грей Структурный

Ясень Капучино Структурный

ВАРИАНТЫ СТЕКЛА



Кристалл Серебро



МОДЕЛЬ	СТЕКЛО (базовая комплектация)
ALTO 6V	Мателюкс Контур 1
ALTO 7V	Кристалл Серебро

СЕРИЯ ALTO

ЭКОШПОН, ОБЪЕМНЫЕ ФИЛЕНКИ И ШТАПИКИ



ALTO 8P

ALTO 8V

ALTO 9P

ALTO 9V

ALTO 12V

ALTO 13V

ALTO 14P



ALTO 10P

ALTO 10V

ALTO 11P

ALTO 11V

ALTO 20P

ALTO 20V

ALTO 30P

ALTO 30V

ВАРИАНТЫ ПОКРЫТИЙ



Белый эмалит

Серый эмалит

Эмалит Ваниль

Молочный эмалит

Светло-серый эмалит

Темно-серый эмалит



ВАРИАНТЫ СТЕКЛА



Английская решетка

Ромб Светлый

Мателюкс

Грани Мателюкс

Грани 2 Мателюкс

МОДЕЛЬ	СТЕКЛО (базовая комплектация)
ALTO 8V/9V	Английская решетка
ALTO 11V/20V	Ромб Светлый
ALTO 12V/13V	Мателюкс
ALTO 10V	Грани Мателюкс
ALTO 30V	Грани Мателюкс 2

СЕРИЯ FLY

ЭКОШПОН, ЭФФЕКТ ПАРЯЩЕЙ ФИЛЕНКИ



FLY 1

FLY 4

FLY 61

FLY 62



ВАРИАНТЫ ПОКРЫТИЙ

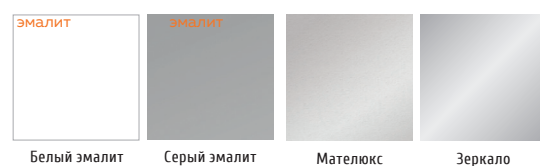

Белый эмалит

Серый эмалит

Мателюкс

Зеркало

МОДЕЛЬ	СТЕКЛО (базовая комплектация)
FLY 1/4	Мателюкс
FLY 61/62	Мателюкс

СЕРИЯ VILLA

ЭКОШПОН



VILLA 2P

VILLA 2V

VILLA 3P

VILLA 3V

VILLA 4P

ВАРИАНТЫ СТЕКЛА



Грани Мателюкс

Грани Мателюкс Графит

Кристалл Серебро

Мателюкс Контур 3

МОДЕЛЬ	СТЕКЛО (базовая комплектация)
VILLA 2V/3V	Грани Мателюкс

ВАРИАНТЫ ПОКРЫТИЙ



Дуб Европейский

Дуб Дымчатый

Зеффиро текстурный

Белый эмалит

Серый эмалит

Эмалит Ваниль

Молочный эмалит

Светло-серый эмалит

Темно-серый эмалит

СЕРИЯ PREMIER

ЭКОШПОН, РАДИАЛЬНАЯ ЦАРГА



PREMIER 1

PREMIER 3

PREMIER 5

PREMIER 20

ВАРИАНТЫ ПОКРЫТИЙ



Орех Золотой

Ясень Японский

Орех Каштан

Ильм Европейский

Дуб Европейский

Дуб Дымчатый

ВАРИАНТЫ СТЕКЛА



Мателюкс

Мателюкс Графит

Лакобель белое

Лакобель черное



PREMIER 1

PREMIER 2

PREMIER 3

PREMIER 5

PREMIER 8

ВАРИАНТЫ ПОКРЫТИЙ



Ясень Белый Структурный

Ясень Грей Структурный

Ясень Капучино Структурный

ВАРИАНТЫ СТЕКЛА



Мателюкс

Лакобель черное

Зеркало

Лакобель белое



PREMIER 22

PREMIER 23

PREMIER 18

PREMIER 20

МОДЕЛЬ	СТЕКЛО (базовая комплектация)
Premier 1/3/5/20 орех золотой, ясень японский, орех каштан, ильм европейский, дуб европейский, дуб дымчатый	Лакобель черное
Premier 1/3 ясень белый структурный, ясень капучино структурный, ясень-грей структурный	Мателюкс
Premier 2/5/8/18/20 ясень белый структурный, ясень грей структурный, ясень капучино структурный	Лакобель черное
Premier 22 ясень капучино структурный	Лакобель черное
Premier 22 ясень белый структурный, ясень грей структурный	Зеркало
Premier 23	Зеркало

СЕРИЯ XLINE

ЭКОШПОН



XLINE 1

XLINE 4

XLINE 6



XLINE 8

XLINE 15/НОВАРА ГОРИЗОНТ

XLINE 17/НОВАРА ВЕРТИКАЛЬ

ВАРИАНТЫ ПОКРЫТИЙ



Дуб Европейский

Дуб Дымчатый

Клен айс

Клен крем

Зеффиро текстурный

Грей текстурный

Белый эмалит

Серый эмалит

Эмалит Ваниль

Молочный эмалит

Светло-серый эмалит

Темно-серый эмалит

ВАРИАНТЫ СТЕКЛА

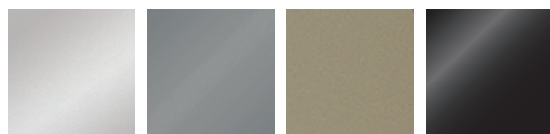

Мателюкс

Мателюкс Графит

Мателкс Бронза

Лакобель черное

МОДЕЛЬ	СТЕКЛО (базовая комплектация)
XLINE 1 дуб европейский, дуб дымчатый, клен айс, клен крем, эмалит белый, молочный, светло-серый, серый, ваниль, темно-серый	Лакобель черное
XLINE 8/15/17 дуб европейский, дуб дымчатый, клен айс, клен крем, зеффиро текстурный, грей текстурный	Мателюкс
XLINE 15/17 (НОВАРА) клен айс	Мателюкс Графит
XLINE 4/6/15 дуб европейский, дуб дымчатый, клен айс, клен крем, эмалит белый, молочный, светло-серый, серый, ваниль, темно-серый	Лакобель черное

СЕРИЯ NEXT

ЭКОШПОН



NEXT 1

NEXT 2

NEXT 3

ВАРИАНТЫ ПОКРЫТИЙ



Белый эмалит

Серый эмалит

Эмалит Ваниль

Молочный эмалит

Светло-серый эмалит

Темно-серый эмалит

ВАРИАНТЫ СТЕКЛА

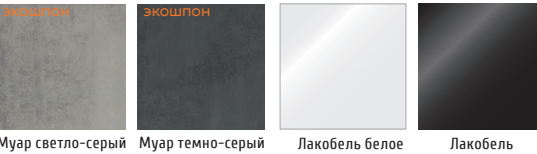

Муар светло-серый

Муар темно-серый

Лакобель белое

Лакобель черное

МОДЕЛЬ	СТЕКЛО (базовая комплектация)
Next 1/2/3	Лакобель черное

СЕРИЯ SMART

ЭКОШПОН

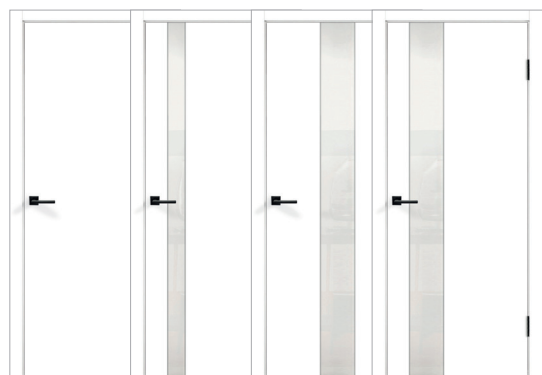

SMART Z

SMART Z1

SMART Z2

SMART Z3

ВАРИАНТЫ ПОКРЫТИЙ

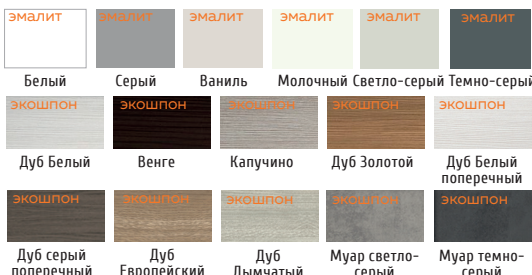

Белый

Серый

Ваниль

Молочный

Светло-серый

Темно-серый

Дуб Белый

Венге

Капучино

Дуб Золотой

Дуб Белый поперечный

Дуб серый поперечный

Дуб Европейский

Дуб Дымчатый

Муар светло-серый

Муар темно-серый

ВАРИАНТЫ СТЕКЛА

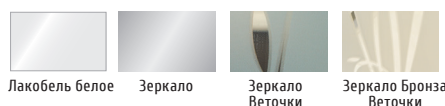

Лакобель белое

Зеркало

Зеркало Веточки

Зеркало Бронза Веточки

МОДЕЛЬ	СТЕКЛО (базовая комплектация)
Smart Z1/Z2/Z3 Белый, Серый, Ваниль, Молочный, Светло-серый, Темно-серый, Дуб Белый Поперечный, Дуб серый Поперечный, Дуб Европейский, Дуб Дымчатый, Муар светло-серый, Муар темно-серый	Лакобель белое
Smart Z1/Z2/Z3 дуб белый, венге, капучино	Зеркало Веточки
Smart Z1/Z2/Z3 дуб золотой	Зеркало Веточки Бронза

СЕРИЯ DUPLEX

ЭКОШПОН



DUPLEX

DUPLEX ГЛУХОЕ

DUPLEX 2

DUPLEX 3

DUPLEX 5

DUPLEX 12

DUPLEX

ВАРИАНТЫ ПОКРЫТИЙ



Дуб Белый

Венге

Капучино

Дуб Золотой

Дуб Шале Графит

Дуб Шале Седой

ДОПОЛНИТЕЛЬНЫЕ ВАРИАНТЫ ПОКРЫТИЙ



Зефирно текстурный

Грей текстурный

ВАРИАНТЫ СТЕКЛА



Мателюкс

Мателюкс Графит

Лакобель белое

Лакобель черное

МОДЕЛЬ	СТЕКЛО (базовая комплектация)
DUPLEX, DUPLEX 2/3/5/12 дуб белый, венге, капучино, дуб золотой, дуб шале графит, дуб шале седой	Мателюкс
DUPLEX зефирно текстурный, грей текстурный	Мателюкс

СЕРИЯ LINEA

ЭКОШПОН



LINEA 1

LINEA 2

LINEA 3

ВАРИАНТЫ ПОКРЫТИЙ

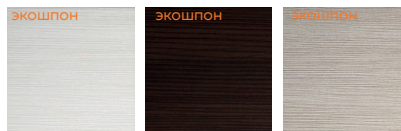

Дуб Белый

Венге

Капучино



Дуб Золотой

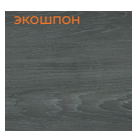

Дуб Шале Графит

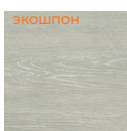

Дуб Шале Седой



ВАРИАНТЫ СТЕКЛА



Мателюкс

Мателюкс Графит

Лакобель белое

Лакобель черное

МОДЕЛЬ	СТЕКЛО (базовая комплектация)
LINEA 1/2/3/ дуб белый, венге, капучино, дуб золотой	Лакобель черное
LINEA 1/2 дуб шале графит, дуб шале седой	Мателюкс



LINEA 6

LINEA 8



ВАРИАНТЫ ПОКРЫТИЙ



Дуб Белый поперечный

Дуб серый поперечный

ВАРИАНТЫ СТЕКЛА



Мателюкс

Мателюкс Графит



Лакобель белое

Лакобель черное

МОДЕЛЬ	СТЕКЛО (базовая комплектация)
LINEA 6 дуб белый/серый поперечный	Лакобель черное
LINEA 8 дуб белый/серый поперечный	Мателюкс

СЕРИЯ TREND

ЭКОШПОН



ВАРИАНТЫ СТЕКЛА



ВАРИАНТЫ ПОКРЫТИЙ

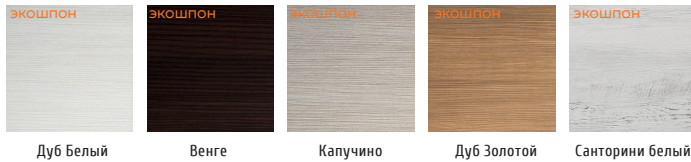

МОДЕЛЬ	СТЕКЛО (базовая комплектация)
TREND 2V/3V/5V дуб белый, венге, капучино, дуб золотой, санторини белый	Мателюкс

СЕРИЯ UNICA

3D FLEX



ВАРИАНТЫ ПОКРЫТИЙ



ВАРИАНТЫ СТЕКЛА



МОДЕЛЬ	СТЕКЛО (базовая комплектация)
Unica 1/3/7	Мателюкс
Unica 11	Ромб Светлый

СЕРИЯ CITY

ECOFLEX



ВАРИАНТЫ ПОКРЫТИЙ

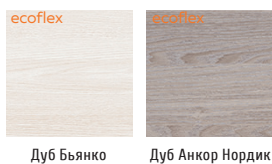

ВАРИАНТЫ СТЕКЛА

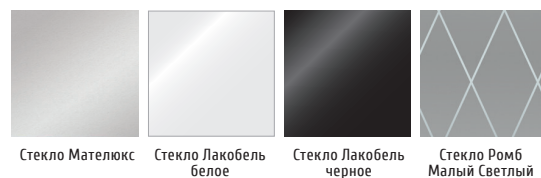

МОДЕЛЬ	СТЕКЛО (базовая комплектация)
CITY 1/2/7/23/24	Лакобель черное
CITY 22	Ромб Светлый

СЕРИЯ TECHNO

АЛЮМИНИЕВАЯ КРОМКА С 2-Х СТОРОН НА ПОЛОТНЕ
возможна врезка под скрытые петли



TECHNO

TECHNO Z1

TECHNO Z2

ВАРИАНТЫ ПОКРЫТИЙ



ВАРИАНТЫ ВСТАВОК



TECHNO ОБЛЕГЧЕННОЕ Н1

TECHNO М2

TECHNO Н4

АЛЮМИНИЕВАЯ КРОМКА

МОДЕЛЬ	ВСТАВКА (базовая комплектация)	ФУРНИТУРА (базовая комплектация)
TECHNO муар светло-серый, муар темно-серый, санторини, дуб белый поперечный, дуб серый поперечный, сталь, медь, дуб европейский, дуб европейский горизонт, дуб дымчатый, дуб дымчатый горизонт	-	Morelli M 1895P SN
TECHNO ОБЛЕГЧЕННОЕ Н1, TECHNO М2, TECHNO Н4 муар светло-серый, муар темно-серый, санторини, дуб белый поперечный, дуб серый поперечный, сталь, медь, дуб европейский, дуб европейский горизонт, дуб дымчатый, дуб дымчатый горизонт	-	Morelli M 1895P SN
TECHNO Z1, Z2 муар светло-серый, муар темно-серый, санторини, дуб белый поперечный, дуб серый поперечный, сталь, медь	Зеркало Матированное	Morelli M 1895P SN
TECHNO Z1, Z2 дуб европейский, дуб европейский горизонт, дуб дымчатый, дуб дымчатый горизонт	Лакобель черное	Morelli M 1895P SN



TECHNO BLACK MV 1

TECHNO BLACK MV 1

ВАРИАНТЫ ПОКРЫТИЙ



МОДЕЛЬ	ФУРНИТУРА (базовая комплектация)
TECHNO BLACK MV1	Morelli M 1895P SN



TECHNO BLACK DUO 1

TECHNO BLACK DUO 2

TECHNO BLACK DUO 3

TECHNO BLACK DUO 4

ВАРИАНТЫ ПОКРЫТИЙ

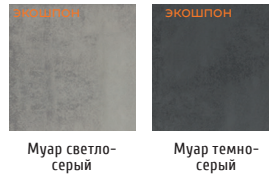

ВАРИАНТЫ ВСТАВОК

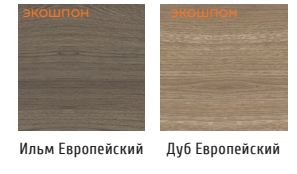

МОДЕЛЬ	ВСТАВКА (базовая комплектация)
TECHNO BLACK DUO 1/2/3/4 (черная кромка) муар светло-серый, муар серый айс, муар темно-серый	Дуб Европейский

ЧЕРНАЯ КРОМКА

СЕРИЯ TECHNO

ПОГОНАЖ КОМПЛАНАР

При установке дверей по системе компланар отсутствуют какие-либо выступы.

Закрытая дверь, наличники и стена находятся в одной плоскости.

Экономия пространства и новые возможности для отделки.



СЕРИЯ FLAT

КРАШЕННЫЕ ДВЕРИ



Молдинги могут быть:
- алюминиевые
- черные

Кромка на полотне может быть:
- в цвет полотна
- черная

ВАРИАНТЫ ПОКРЫТИЙ

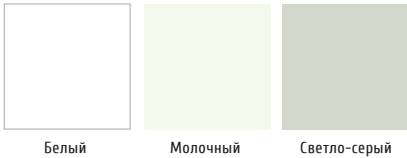

Белый Молочный Светло-серый

ВАРИАНТЫ СТЕКЛА

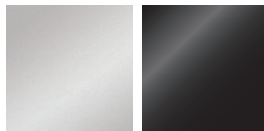

Мателюкс Лакобель черное

МОДЕЛЬ	СТЕКЛО/ВСТАВКА (базовая комплектация)
FLAT Z1	Лакобель черное
FLAT M1/M2/H1/H2	Молдинг черный
FLAT L3	Мателюкс

СЕРИЯ GALANT

КРОМКА ABS ПО ТЕХНОЛОГИИ ROUND (СКРУГЛЕНИЕ УГЛОВ)



ВАРИАНТЫ СТЕКЛА



МОДЕЛЬ	СТЕКЛО/ВСТАВКА (базовая комплектация)
GALANT Z1/ Z2 дуб европейский, дуб дымчатый	лакобель чёрное,
GALANT Z1/ Z2 Эмалит белый, молочный, светло-серый, темно-серый	зеркало матированное
GALANT L3	Мателюкс

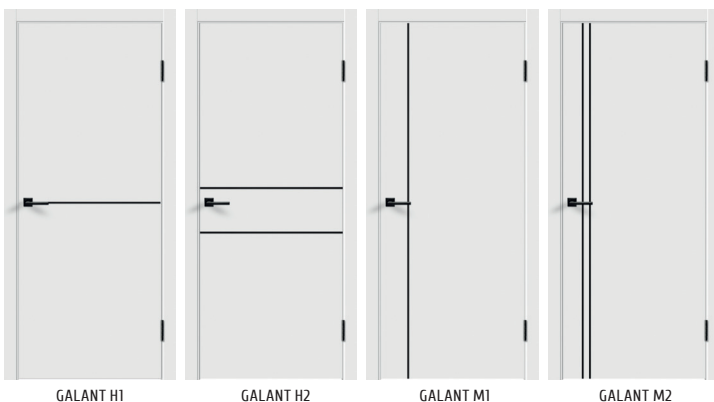

ВАРИАНТЫ ПОКРЫТИЙ



Дуб Дымчатый/ Дуб Дымчатый горизонт Дуб Европейский/ Дуб европейский горизонт

кромка ABS 2 мм в цвет полотна



кромка ABS 2 мм в цвет полотна/ белая/чёрная



ВАРИАНТЫ ПОКРЫТИЙ



ВАРИАНТЫ ВСТАВОК



кромка ABS 2 мм в цвет полотна или в цвет вставки

ПОЛОТНО ПОД ПОКРАСКУ INVISIBLE

Стандартные размеры: 600/700/800/900 x 2000 мм

ЗАВОДСКАЯ ВРЕЗКА ФУРНИТУРЫ



В НАЛИЧИИ: ПРЯМОЕ (НАРУЖУ) И ОБРАТНОЕ (ВНУТРЬ) ОТКРЫВАНИЕ НА 180 ГРАДУСОВ



НАЛИЧИЕ НА СКЛАДЕ НЕСТАНДАРТНЫХ ПО ВЫСОТЕ ПОЛОТЕН ДО 2500 ММ

Высота 2000 мм 2 петли	Высота 2100 мм 2 петли	Высота 2200 мм 2 петли	Высота 2300 мм 2 петли	Высота 2400 мм 3 петли	Высота 2500 мм 3 петли

Размер дополнительной наценки за нестандартный размер + 10% на каждые 100 мм по высоте.

ПОКРЫТИЕ ПОЛОТНА

Дверное полотно имеет многослойное покрытие белого цвета готовое к финишной отделке в любом стиле с использованием декоративной штукатурки, обоев или эмали. При этом финишная заводская отделка полотна готова к эксплуатации.

ПРОЧНОСТЬ

Кромка в цвет полотна с 4-х сторон. Алюминиевый короб в сочетании с фальшкоробом из МДФ образует прочную конструкцию, позволяющую устанавливать двери высотой до 2500 мм.

ИДЕАЛЬНО РОВНЫЙ КОНТУР

В отличие от деревянного короба, который может со временем деформироваться под воздействием окружающей среды и в процессе эксплуатации мешать полотну открываться, геометрия алюминиевого короба сохраняется первоначальной во время всего срока эксплуатации двери.

УПЛОТНИТЕЛЬ

В короб по периметру вставлен уплотнитель серого цвета, что создает дополнительную звукоизоляцию и мягкость закрывания.

АВТОПОРОГ

Конструктив полотна позволяет устанавливать автопорог в процессе монтажа на объекте.

ПОЛОТНО РАСПОЛАГАЕТСЯ В ОДНУ ЛИНИЮ СО СТЕНОЙ, ЧТО ПОЗВОЛЯЕТ ПРОИЗВОДИТЬ ОТДЕЛКУ СТЕН И ПОЛОТНА В ОДНОМ СТИЛЕ

Варианты кромок на полотне



ПРЯМОЕ ОТКРЫВАНИЕ



ОБРАТНОЕ ОТКРЫВАНИЕ



Алюминиевый короб придает прочность всей конструкции, универсален для всех типов открывания.



Покрытие полотна можно красить, оклеивать обоями, наносить декоративную штукатурку, подготовив поверхность.



Короб с уплотнителем создает дополнительную звукоизоляцию и мягкость закрывания.

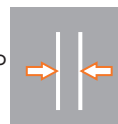

Полотна толщиной от 40 мм для прямого открывания и для обратного до 59 мм.

Полотно прямого открывания 600/700/800/900x2000 мм



Полотно обратного открывания 600/700/800/900x2000 мм



ЛЕВОЕ

ПРАВОЕ

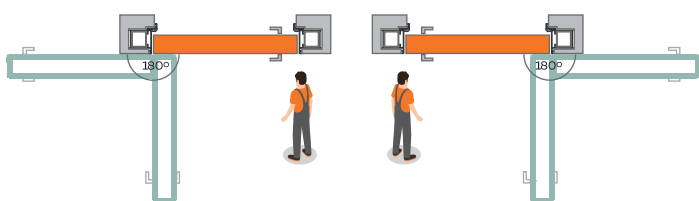

При открывании «на себя» петли слева, замок справа. Необходимо выбрать короб с маркировкой L и универсальное полотно.

При открывании «на себя» петли справа, замок слева. Необходимо выбрать короб с маркировкой R и универсальное полотно.

ЛЕВОЕ

ПРАВОЕ

При открывании «от себя» петли справа, замок слева. Необходимо выбрать короб с маркировкой L и полотно с маркировкой L.

При открывании «от себя» петли слева, замок справа. Необходимо выбрать короб с маркировкой R и полотно с маркировкой R.

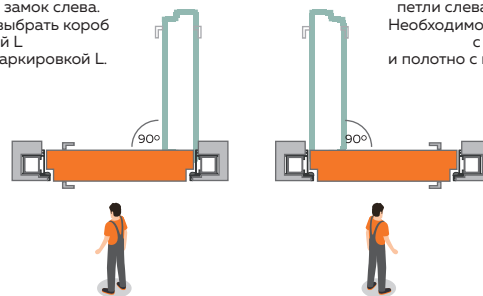

ОПИСАНИЕ

Дверное полотно INVISIBLE 40 мм глухое, LR, замок M1895 SN, врезка под скрытые петли, петли Kubica Hybrid 6360 38

ОПИСАНИЕ

Дверное полотно INVISIBLE 59 мм глухое с притвором, L/R, замок M1895 SN, врезка под скрытые петли, петли Kubica Hybrid 6360 38

INVISIBLE I ПОГОНАЖНЫЕ ИЗДЕЛИЯ И ФУРНИТУРА В ЦВЕТ КРОМКИ ПОЛОТНА

СТОЙКА КОРОБКИ

ПЕТЛИ

ЗАМОК

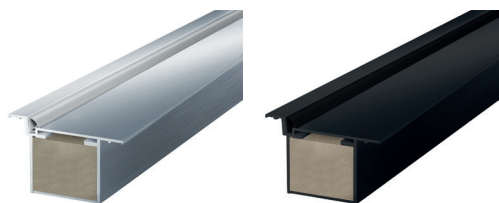

M7 (675X2053)
M8 (775X2053)
M9 (875X2053)
M10 (975X2053)
С УПЛОТНИТЕЛЕМ



СКРЫТЫЕ ПЕТЛИ KOELENZ KUBICA HYBRID 6360 38

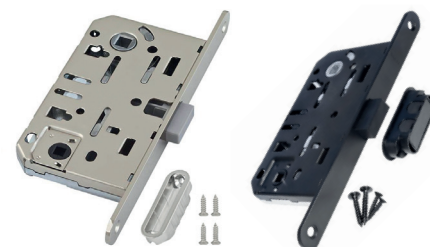

ЗАМОК И ОТВЕТНАЯ ПЛАНКА ПОД ЗАМОК

ПОГОНАЖНЫЕ ИЗДЕЛИЯ



СТОЙКА КОРОБКИ	НАЛИЧНИК L	НАЛИЧНИК	ПОРТАЛ	ПРИТВОРНАЯ ПЛАНКА
SCANDI, LEDO, NEO, PREMIER SOFTTOUCH, ALTO SOFTTOUCH ТЕЛЕСКОПИЧЕСКИЙ ПОГОНАЖ				
80X38X2070 80X38X2400	70X25X2200, R2 70X25X2400, R2 100X25X2400, R2	70X70X2200, R2 70X70X2440, R2	100X 8X2150 100X 8X2440 150X 8X2150 150X 8X2440 200X 8X2150 200X 8X2440	30X 8X2100 30X 8X2400
NEXT, VILLA, FLAT, GALANT, PREMIER ЭКОШПОН, ALTO ЭКОШПОН ТЕЛЕСКОПИЧЕСКИЙ ПОГОНАЖ				
80X38X2070 80X38X2400	70X25X2200 70X25X2400 100X25X2400	70X70X2200 70X70X2440	100X 8X2150 100X 8X2440 150X 8X2150 150X 8X2440 200X 8X2150 200X 8X2440	30X 8X2100 30X 8X2400
DUPLEX, LINEA, TREND, SMART, XLINE ТЕЛЕСКОПИЧЕСКИЙ ПОГОНАЖ				
70X26X2070 70X26X2400	70X25X2200 70X25X2400 100X25X2400	70X70X2200 70X70X2440	100X 8X2150 100X 8X2440 150X 8X2150 150X 8X2440 200X 8X2150 200X 8X2440	30X 8X2100 30X 8X2400
CITY ТЕЛЕСКОПИЧЕСКИЙ ПОГОНАЖ				
70X26X2070	70X25X2200	-	150X 8X2150	30X 8X2100
TECHNO ТЕЛЕСКОПИЧЕСКИЙ ПОГОНАЖ				
80X38X2070 С ПЕРЕКЛАДИНОЙ 1000/1500 80X38X2400 С ПЕРЕКЛАДИНОЙ 1000/1500	70X25X2200 70X25X2400 100X25X2400	70X70X2200 70X70X2440	100X 8X2150 100X 8X2440 150X 8X2150 150X 8X2440 200X 8X2150 200X 8X2440	30X 8X2100 30X 8X2400



СТОЙКА КОРОБКИ	НАЛИЧНИК	ПОРТАЛ	ПРИТВОРНАЯ ПЛАНКА
UNICA НЕТЕЛЕСКОПИЧЕСКИЙ ПОГОНАЖ			
70X26X2070	70X8X2200	150X8X2100	30X8X2100

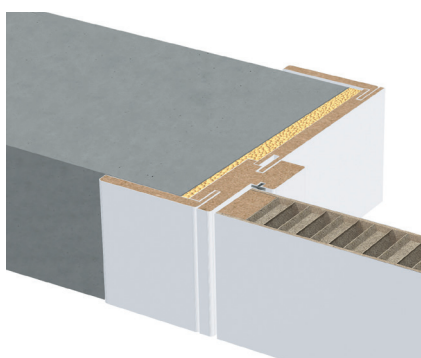

коробка-наличник-полотно лежат в одной плоскости

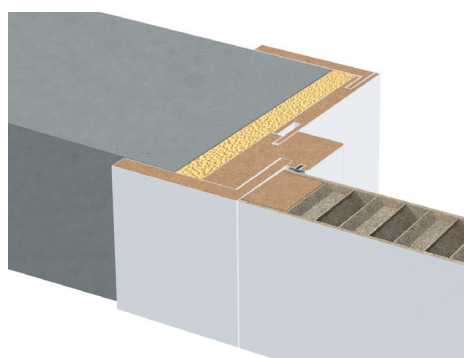

полотно и наличник лежат в одной плоскости, наличник перекрывает часть коробки, что уменьшает количество стыков

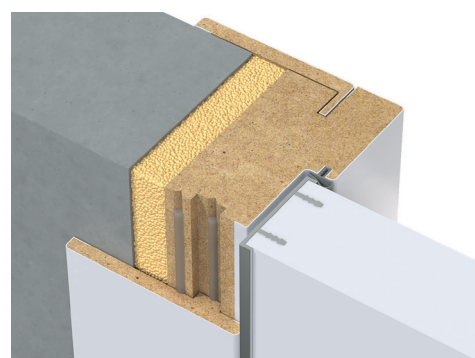

полотно и наличник лежат в одной плоскости, наличник перекрывает часть коробки, что уменьшает количество стыков

КОМПЛАНАР NEO
FLAT
ДВЕРНАЯ СТОЙКА ЭКОШПОН 80X36X2070 КОМПЛАНАРНАЯ NEO (ДЛЯ ДВЕРЕЙ Б/ПРИТВОРА) ТЕЛЕСКОП (ПОД НАЛИЧНИК 8 ММ)
FLAT, GALANT
ДВЕРНАЯ СТОЙКА ЭКОШПОН 80X36X2070 КОМПЛАНАРНАЯ NEO (ДЛЯ ДВЕРЕЙ Б/ПРИТВОРА) ТЕЛЕСКОП (ПОД НАЛИЧНИК 8 ММ)

КОМПЛАНАР
FLAT, GALANT
ДВЕРНОЙ КОМПЛЕКТ ЭКОШПОН 70X38 КОМПЛАНАРНЫЙ 2 СТОЙКИ (2440 ММ) И ПЕРЕКЛАДИНА 1000ММ, С УПЛОТ., 2,5 НАЛИЧНИКА ТЕЛЕСКОП. 70X50X2440 ММ

КОМПЛАНАР
TECHNO
ДВЕРНАЯ КОРОБКА ЭКОШПОН (ТЕЧНО) КОМПЛАНАР 86X48 ММ ТЕЛЕСКОПИЧЕСКАЯ БЕЗ ПРИСАДКИ, 2 СТОЙКИ И ПЕРЕКЛАДИНА 1000ММ, L/R, ВРЕЗКА ПОД ПЕТЛИ КУВИСА 2 ШТ, С УПЛОТНИТЕЛЕМ
НАЛИЧНИК ЭКОШПОН КОМПЛАНАРНЫЙ 80X10X2440

ВАРИАНТЫ ОФОРМЛЕНИЯ ДВЕРНОГО ПРОЕМА

ЭМАЛЬ



ДЕКОРАТИВНЫЕ РЕЙКИ

ДЕКОР

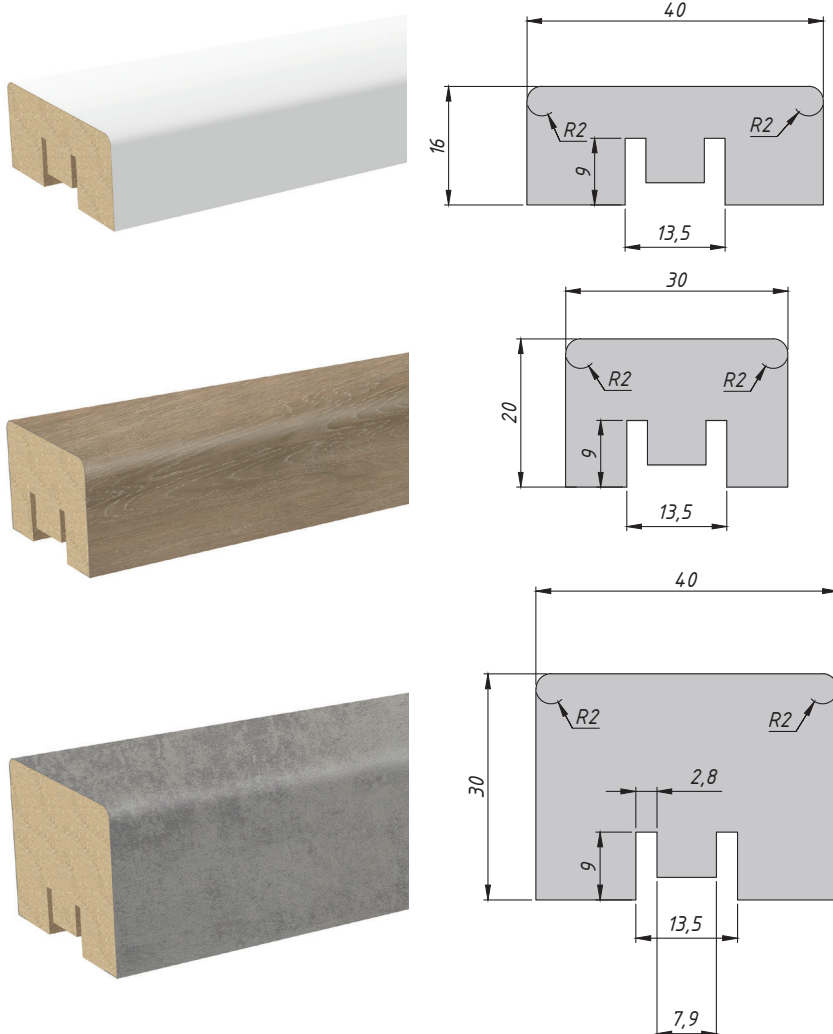

Рейки из MDF, произведенные фабрикой дверей Velldoris, предназначены для декорирования интерьеров (стен, ниш, потолков) и зонирования пространства помещения путем крепления к стене.

Рейки имеют разное сечение.

Крепление реек к стене осуществляется на монтажную клипсу.



ПЛИНТУС В ЦВЕТ ПОЛОТНА

МОЖНО ЗАКАЗАТЬ ПОД ЦВЕТ ЛЮБОГО ПОКРЫТИЯ СКЛАДСКОЙ ПРОГРАММЫ



БЕНГЕ



ДУБ БЕЛЫЙ



ДУБ ЗОЛОТОЙ



КАПУЧИНО



БЕНГЕ 3D FLEX



БЕЛЫЙ 3D FLEX



БРУНО 3D FLEX



ОРЕХ ЗОЛОТОЙ



ДУБ ШАЛЕ СЕДОЙ



ДУБ ШАЛЕ ГРАФИТ



ДУБ ДЫМЧАТЫЙ



ДУБ ЕВРОПЕЙСКИЙ



КЛЕН АЙС



КЛЕН КРЕМ



ЗЕФИРРО ТЕКСТУРНЫЙ ЭМАЛИТ

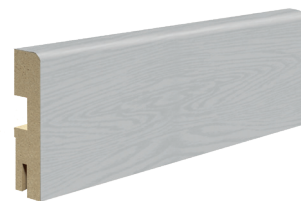

ГРЕЙ ТЕКСТУРНЫЙ ЭМАЛИТ



ДУБ ЕВРОПЕЙСКИЙ СЕРЫЙ



ДУБ ЕВРОПЕЙСКИЙ КРАСНЫЙ



ЯСЕНЬ БЕЛЫЙ СТРУКТУРНЫЙ SOFTTOUCH



ЯСЕНЬ КАПУЧИНО СТРУКТУРНЫЙ SOFTTOUCH



ЯСЕНЬ ГРЕЙ СТРУКТУРНЫЙ SOFTTOUCH



МУАР СВЕТЛО-СЕРЫЙ



МУАР ТЕМНО-СЕРЫЙ



ЭМАЛЬ БЕЛАЯ



ЭМАЛИТ БЕЛЫЙ

РАЗМЕРЫ ДВЕРНЫХ ПОЛОТЕН И ЦВЕТ ПОКРЫТИЙ



ПОКРАСИМ в любой цвет

Для дверей в эмали возможность покраски в любой цвет по RAL



ТВОЯ ДВЕРЬ -
ТВОЙ ЦВЕТ И РАЗМЕР!

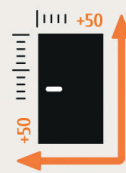

ИЗГОТОВИМ любой размер

Изготовление по ширине от 350 до 1000 мм
и от 750 мм до 2300 мм
по высоте с шагом 50 мм,
возможный размер конкретной модели
уточняйте у менеджера.



Изготовим двери нестандартного размера по ширине от 350 мм и высоте от 1700 мм с шагом 50 мм, а также установим стекла по вашему выбору из представленных в каталоге образцов.

Расчет стоимости нестандартной продукции уточняйте у менеджеров.

Контакты отделов продаж:

ОПТ 8 (980) 143-84-70

РОЗНИЦА 8 (495) 640-57-01



8 (495) 323 90 52
vk.com/velldorismoscow
t.me/velldoris_official

МЫ ДЕЛАЕМ КОМФОРТ ДОСТУПНЫМ



ТОВАР
В НАЛИЧИИ

ЦЕНЫ
ПРОИЗВОДИТЕЛЯ

ВЫСОКИЙ
УРОВЕНЬ СЕРВИСА

БЫСТРАЯ
ДОСТАВКА